

2024年度  
第54回西日本スポーツ射撃競技選手権大会

成 績 表

2024年6月21日(金)～24日(月)

つつがライフル射撃場



主催 (公社)日本ライフル射撃協会

主管 広島県ライフル射撃協会

「第54回西日本スポーツ射撃競技選手権広島大会」は安芸太田町(広島!つつがライフル射撃場において、2024年6月21日から24日にかけて開催大過なく終了した。

テクニカルデレゲート



平井 宏治

ジュリー チェアマン

上訴ジュリー



馬渡 崇

ライフルジュリー



猫沖 哲治

ピストルジュリー



林 克也

RTSジュリー



用具検査ジュリー

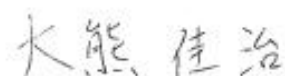

## 第54回西日本スポーツ射撃競技選手権大会役員

TD 平井宏治

上訴ジュリー 馬渡 崇

ライフルジュリー 猫沖 哲治                      ピistolジュリー 林 克也

RTSジュリー 大津 雅久                      用具検査ジュリー 大熊 佳治

50m射場長 上原 弦一郎

50m射場役員 早野 守、上田 高弘、兼弘 哲雄、児玉 祐司

10m射場長 中重 勝、馬渡 由香里

10m射場役員 荒木 羊一、井上 和幸、太田 直彦、藤井 将太  
杉尾 諒太、渡邊 浩陽、佃 愛音

ビーム射場長 姉川 新

ビーム射場役員 青木 満博、野畑 卓宏

用具検査長 馬渡 由香里

総 務 馬渡 由香里、亀井 将行、平井 宏治

# 第54回西日本スポーツ射撃競技選手権大会

## 競技日程

6月21日(金)

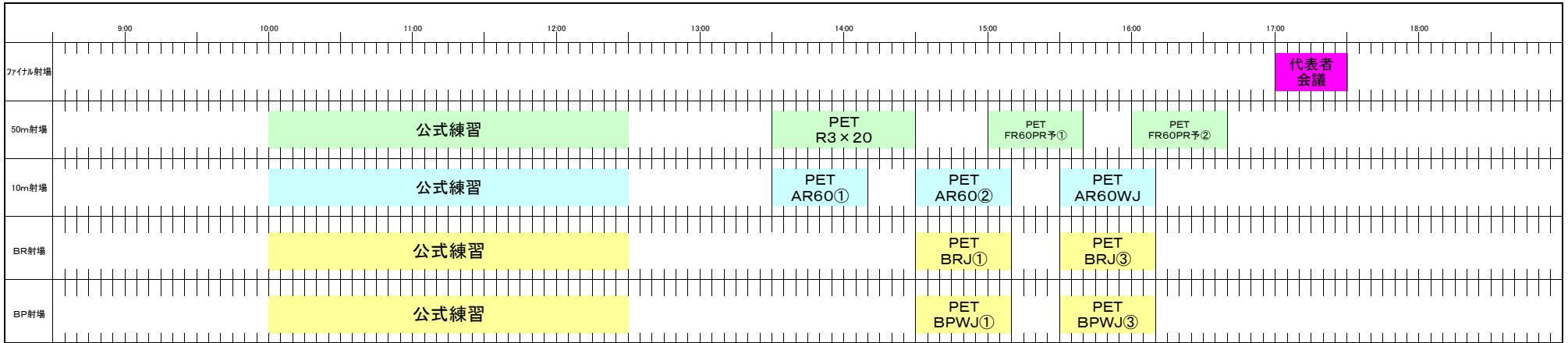

6月22日(土)

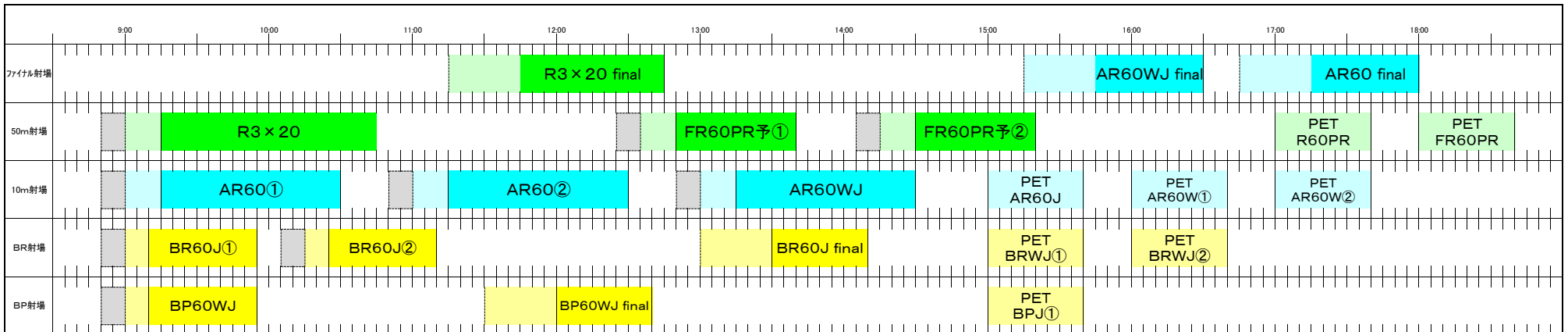



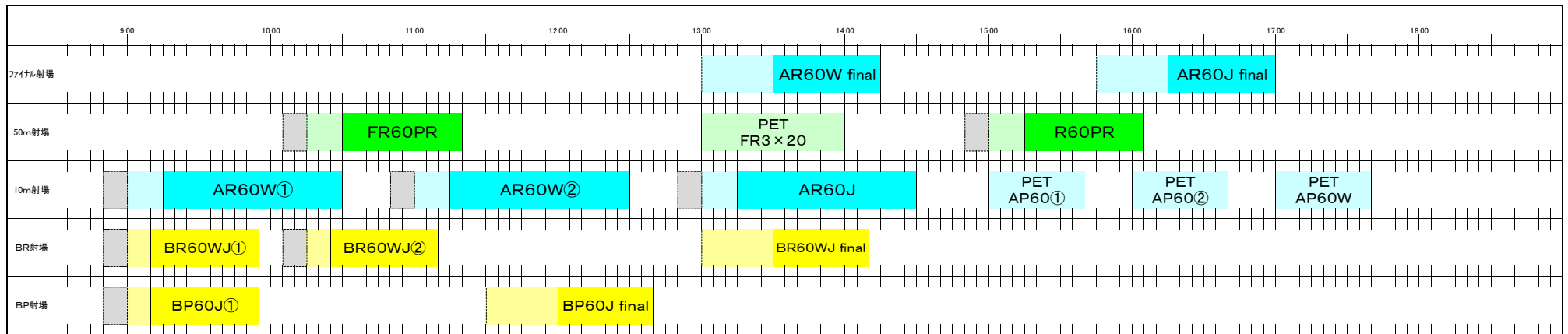



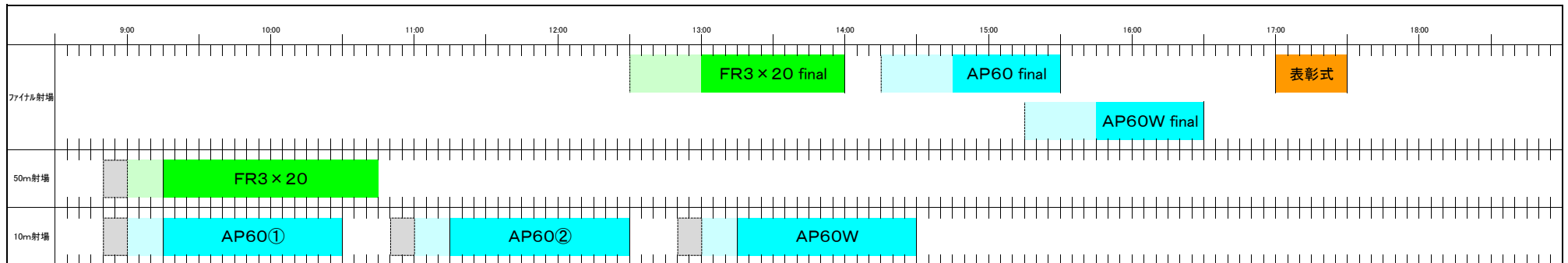

















6月23日(日)



6月24日(月)



2024年度 第54回西日本スポーツ射撃競技選手権大会 都道府県別参加者数







	都道府県	人数	成年男子				成年女子				少年男子			成年女子		
			AR	SB3P	SBP	AP	AR	SB3P	SBP	AP	AR	BR	BP	AR	BR	BP
近畿	 滋賀	2			1				1							
	 京都	1			1											
	 大阪	13	1		2	2	1				4	4	1	2	2	
	 兵庫	5	3		1	1										
	 奈良	2	1					1								
	 和歌山	3				1	1				1	1				
中国	 鳥取	2					1							1	1	
	 島根	3			1				1					1		
	 岡山	2	1	1	1											
	 広島	15	2	3	4	4				2					1	1
	 山口	11	3		2	3				1	1		1			
	四国	 香川	6			1	3	1			1				1	
 徳島		31	1		2	1	3			1	11	10	1	10	9	3
 愛媛		10		1	1	5	2		2							
 高知		13	1		1	4	1			3	2	2	1	2	2	2
九州	 福岡	11		1	1	4	2			2				1		
	 佐賀	16	2		3	5	1	2	3	1	1	1		1	1	
	 長崎	3	2	2	1											
	 熊本	5	1			2	1			1						
	 大分	25	2	3	2	4				2	5	3	2	4	7	
	 宮崎	1				1										
	 鹿児島	7	1	1	2	2		1		1						
	 沖縄	9	4	2	3		1	1			4	1				
	 学連	29	6	3	3	2	14	7	1					1		
	NOE					1										
合計		225	31	17	33	45	30	11	5	19	28	23	6	23	23	6

2024年度 第54回西日本スポーツ射撃競技選手権大会 参加者名簿

滋賀		田畑実菜	AP60W	
		古武家悠斗	FR60PR	
京都		矢橋晃	FR60PR	
大阪		大石義晃	AP60	
		大穴田楓	AR60WJ	BR60WJ
		大西芽衣	AR60WJ	BR60WJ
		近藤悠一	AR60J	BR60J
		須山琥道	AR60J	BR60J
		福畑創悠	AR60J	BR60J
		南村翔太郎	AR60J	BR60J
		中村湖太郎	BP60J	
		荒本俊明	FR60PR	
		垣見昌男	FR60PR	
		樋口彩希	AR60W	
		佐久間隼人	AR60	
		大谷秀	AP60	
		兵庫		浅木良太
林克洋	AR60			
山村洋平	AP60			
足立祐基	FR60PR			
伊倉正敏	AR60			
奈良		太田昂輝	AR60	
和歌山		福井瑞紀	AR60W	
		矢田勝聖	AR60J	BR60J
		木下絵蓮	AR60W	
鳥取		宮脇正人	AP60	
		有本佳歩	AR60W	
鳥根		野田美優	AR60WJ	BR60WJ
		加藤浩司	FR60PR	
岡山		藤井愛子	AR60WJ	
		草場胡美	AP60W	
		原田康裕	FR3×20	FR60PR
広島		海本賢星	AR60	
		藤井将太	AP60	
		渡邊浩陽	AP60	
		杉尾諒太	AP60	
		佃愛音	AP60W	
		沼田展明	FR3×20	
		黒田裕史	FR3×20	FR60PR
		井上和幸	AR60	
		亀井将行	AR60	
		中重勝	AP60	
		中重美和	AP60W	
		三原尚也	FR60PR	
		林克也	FR3×20	FR60PR
		小山玲依	BR60WJ	
小山玲奈	BP60WJ			
向井田真行	FR60PR			
山口		坂井貞夫	AR60	
		桑田浩志	AR60	
		葛山功修	FR60PR	
		見好瑛	AR60	
		寄田隆司	AP60	
		寄田奈緒	R60PR	
		魚谷昌樹	BR60J	

		篠原朋子	AP60W				
		上山野敏	AP60				
		山内裕	AP60				
		大井博	FR60PR				
香川		三野卓哉	AP60				
		吉川莉央	AR60W		AR60WJ		
		豊嶋里沙	AP60W				
		小野竜也	FR60PR				
		蓮井智也	AP60				
		上原健司	AP60				
徳島		戸根悠資	FR60PR				
		山ノ井碧音	AR60W				
		家城ミ子	AP60W				
		清水彰人	AR60				
		森浩平	AP60				
		木内栄一郎	FR60PR				
		大島尚己	AR60J		BR60J		
		高木陸人	AR60J		BR60J		
		川原悠星	AR60J		BR60J		
		永穂彰吾	AR60J		BR60J		
		坂賀周人	AR60J		BR60J		
		加藤柰寧	BR60WJ				
		番匠結菜	AR60WJ		BR60WJ		
		長岡桃杏	AR60WJ		BR60WJ		
		佐藤有斗	AR60J		BR60J		
		秋島快斗	AR60J		BR60J		
		生川鳳汰	AR60J		BR60J		
		黒川颯斗	AR60J		BR60J		
		井関穂乃花	AR60WJ		BR60WJ		
		堂本七海	AR60WJ		BR60WJ		
		西谷愛実	AR60WJ		BR60WJ		
		元木奏	AR60J		BR60J		
		尾西麻鈴	AR60W		AR60WJ		
		板敷心菜	AR60WJ		BR60WJ		
		堀江二二	AR60WJ		BR60WJ		
		大道桃花	BP60WJ				
		大葛西友里	BP60WJ				
		岡本美咲	AR60W		AR60WJ		
		尾形柁治	AR60J		BR60J		
		山田音緒	AR60WJ		BR60WJ		
		木下琴音	BP60WJ				
愛媛		惣谷昌夫	FR3×20		FR60PR		
		福岡山希美	AR60W				
		明山美羽	AR60W				
		久保迅輝	AP60				
		山木健	AP60				
		黒川恭平	AP60				
		浦中遼太郎	AP60				
		白水文那	AP60W				
		萬元ひかり	AP60W				
		上佑介	AP60				
高知		濱田和也	FR60PR				
		阿部孝介	AP60				
		弘田祐介	AP60				
		清藤拓海	AP60				
		池真憂	AP60W				
		阿部花論	AP60W				
		山本穂香	AP60W		BP60WJ		
		森岡俊充	AR60		AP60	AR60J	BP60J
		山本零侍	AR60J		BR60J		
		増田光祥	BR60J				
		川村悠夏	AR60W		AR60WJ	BR60WJ	



福岡		片山潤	AR60WJ	BR60WJ	
		吉本紗菜	BP60WJ		
		藤森文音	AR60WJ		
		西優花	AR60W		
		西彩花	AP60W		
		町田宗介	FR60PR		
		久留米歩美	AR60W		
		世利優大	AP60		
		高野颯汰	FR3×20		
		木原幹夫	AP60		
佐賀		中嶋宏輔	AP60		
		佐々木唯乃	AP60W		
		杉本創一	AP60		
		内田英治	BR60J		
		野口雄吏	AR60J		
		馬場真奈佳	AR60WJ	BR60WJ	
		山口和男	AP60		
		三宮規史	AP60		
		福島大介	AP60		
		堀貴雅	AP60		
長崎		三宮笙平	AP60		
		永瀨結貴	AP60W		
		菅慶信	FR60PR		
		高田裕介	AR60	FR60PR	
		江頭美紀	R3×20	R60PR	
		井浦一希	AR60W	R3×20	R60PR
		有畑亜紀	R60PR		
		芳司健太郎	FR60PR		
		折口賢太	AR60		
熊本		濱野和也	AR60		
		每田晴彦	AR60	FR3×20	
		岩崎俊	FR3×20	FR60PR	
		村田玲伊	AR60W		
		正代和義	AR60		
大分		松永健太	AP60		
		松田凌	AP60		
		上野可奈子	AP60W		
		財津美加	AP60W		
		近藤桂司	FR3×20	FR60PR	
		工藤湧士	AP60		
		八川綾佑	AR60	FR3×20	FR60PR
		竹中明成	FR3×20		
		森田竜成	AP60		
		高野優一	AP60		
福岡		三浦哲紀	AR60		
		久保美紀	AP60W		
		衛藤信孝	AR60J	BR60J	
		小野紗季	AR60WJ	BR60WJ	
		上村称五	BR60J		
		野村一生	AP60	BP60J	
		佐藤美由紀	AR60WJ	BR60WJ	
		小原喜花	AR60WJ	BR60WJ	
		秋吉柚奈	BR60WJ		
		椛田れりあ	BR60WJ		
熊本		津田圭達	AR60J	BR60J	
		末廣鏡真	AR60J		
		宮本奈央	AR60WJ		
		佐藤心結	BR60WJ		
		原野純平	BP60J		
		矢治佑樹	AR60WJ		
		廣瀬蒼	AR60WJ		
		山田歩	BR60WJ		

宮崎



滝井友哉 AP60

鹿児島



吉川和宏 AR60  
 池田真也 FR60PR  
 清川佑介 FR3×20 FR60PR  
 轟木陸 AP60  
 黒木進太郎 AP60  
 新里葉津紀 R3×20  
 山元和 AP60W

沖縄



石川誉 AR60 FR3×20 FR60PR  
 三浦和真 AR60J BR60J  
 伊志嶺千空 AR60 AR60J  
 東潤 AR60 AR60J  
 和田唯我 FR3×20 FR60PR  
 前泊佳吾 AR60  
 村山乃彩 AR60W R60PR  
 野原瑞希 AR60J  
 玉城弘也 FR60PR

学連



関西学院大学 

岡夏未 AR60W  
 田中咲良 AR60W R3×20  
 村井萌々子 AR60W  
 高橋智 R3×20  
 横井優斗 AR60  
 森田馨介 AP60

愛媛大学



泉摩阿 AR60W

立命館大学



松宮沙也加 AR60W R3×20  
 田邊伶奈 AR60W R3×20  
 山田咲来 AR60W R3×20  
 此松渚 AR60W  
 三浦豪斗 FR3×20 FR60PR

京都産業大学



岩崎泰輝 FR60PR  
 杉村浩幸 FR3×20  
 樋口まひる AR60W  
 松本怜志 FR3×20  
 北川香奈 AR60W  
 西山実菜 AR60W

同志社大学



村田薫美 AR60W R3×20 R60PR  
 野村奈生 AR60W R3×20  
 馬淵紘輔 BP60J  
 山内隆雅 AR60  
 山口航平 FR60PR

四国大学



大原士侑 AP60  
 山田慮宇 AR60

京都大学



稲葉慎司 AR60  
 川口龍輝 AR60  
 神社弘明 AR60

神戸大学















村中美月 AR60W

# 2024年度 第54回西日本スポーツ射撃競技選手権大会 種目別 メダリスト

種目	日付	順位	選手氏名	都道府県
10mエアライフル立射男子	令和6年6月22日(土)	優勝	毎田 晴彦	長崎
		準優勝	吉川 和宏	鹿児島
		3位	清水 彰人	徳島
50mライフル三姿勢男子	令和6年6月24日(月)	優勝	八川 綾佑	大分
		準優勝	毎田 晴彦	長崎
		3位	近藤 桂司	大分
50mライフル伏射男子	令和6年6月23日(日)	優勝	大井 博晃	山口
		準優勝	濱田 和也	高知
		3位	古武家 悠斗	滋賀
10mエアピストル男子	令和6年6月24日(月)	優勝	中重 勝	広島
		準優勝	世利 優大	福岡
		3位	上原 健司	香川
10mエアライフル立射女子	令和6年6月23日(土)	優勝	村田 薫美	学連(同志社)
		準優勝	田邊 伶奈	学連(立命館)
		3位	松宮 沙也加	学連(立命館)
50mライフル三姿勢女子	令和6年6月22日(土)	優勝	井浦 一希	佐賀
		準優勝	田邊 伶奈	学連(立命館)
		3位	新里 葉津紀	鹿児島
50mライフル伏射女子	令和6年6月23日(日)	優勝	村田 薫美	学連(同志社)
		準優勝	江頭 美紀	佐賀
		3位	井浦 一希	佐賀
10mエアピストル女子	令和6年6月24日(月)	優勝	永淵 結貴	佐賀
		準優勝	阿部 花論	高知
		3位	家城 ミチコ	徳島
10mエアライフル立射少年男子	令和6年6月23日(日)	優勝	山本 零侍	高知
		準優勝	野口 雄吏	佐賀
		3位	三浦 和真	沖縄
10mビームライフル立射少年男子	令和6年6月22日(土)	優勝	山本 零侍	高知
		準優勝	秋月 快斗	徳島
		3位	三浦 和真	沖縄
10mビームピストル少年男子	令和6年6月23日(日)	優勝	野村 一生	大分
		準優勝	尾形 柁治	徳島
		3位	森岡 俊充	高知
10mエアライフル立射少年女子	令和6年6月22日(土)	優勝	尾西 麻鈴	徳島
		準優勝	山田 音緒	徳島
		3位	堀江 ここ菜	徳島
10mビームライフル立射少年女子	令和6年6月23日(日)	優勝	馬場 真奈佳	佐賀
		準優勝	板敷 心菜	徳島
		3位	秋吉 柚奈	大分
10mビームピストル少年女子	令和6年6月22日(土)	優勝	大道 桃花	徳島
		準優勝	山本 穂香	高知
		3位	葛西 友里	徳島

2024年度 第54回西日本スポーツ射撃競技選手権大会  
都道府県別メダル獲得数

都道府県	優勝	準優勝	3位	合計
佐賀 	3	2	1	6
徳島 	2	4	4	10
高知 	2	3	1	6
学連 	2	2	1	5
大分 	2		2	4
長崎 	1	1		2
山口 	1			1
広島 	1			1
鹿児島 		1	1	2
福岡 		1		1
沖縄 			2	2
滋賀 			1	1
香川 			1	1
	14	14	14	42

# 2024年度 第54回西日本スポーツ射撃競技選手権大会 新記録/タイ記録

## 日本新記録

50mライフル三姿勢60発  
少年女子

本選 田 邊 伶 奈 582点  
(日本学生射撃スポーツ連盟：立命館大学)

ファイナル 田 邊 伶 奈 451.7点  
(日本学生射撃スポーツ連盟：立命館大学)

# 2024年度 第54回西日本スポーツ射撃競技選手権大会 団体戦成績

## 団体総合

優勝	徳島	58点
準優勝	高知	54点
第3位	大分	47点

## 50m種目団体

優勝	佐賀	18点
準優勝	山口	15点
第3位	鹿児島県	15点

準優勝と第3位は抽選による

## 10m種目団体

優勝	大分	19点
準優勝	徳島	16点
第3位	広島県	15点

## 少年種目団体

優勝	徳島	42点
準優勝	高知	41点
第3位	大分	27点

第54回西日本スポーツ射撃競技選手権大会 団体戦

団体名	FR3*20		R3*20		FR60PR		R60PR		合計	順位	ARGO		ARGOW		AP60		AP60W		合計	順位	ARG6J		ARG6WJ		BR60J		BR60WJ		BP60J		BP60WJ		合計	順位	総合得点	順位	団体名
	選手名	得点	選手名	得点	選手名	得点	選手名	得点			選手名	得点	選手名	得点	選手名	得点	選手名	得点			選手名	得点	選手名	得点	選手名	得点	選手名	得点	選手名	得点	選手名	得点					
滋賀					古武家悠斗	6			6	7							田畑実菜	1	1	17												0	14	7	17	滋賀	
京都					矢橋晃				0	12									0	18											0	14	0	21	京都		
大阪					垣見昌男				0	12	佐久間隼人	2	樋口彩希	4	大谷秀				6	11	近藤悠一	2	穴田楓	1	南翔太	2	大西芽衣	3	中村湖太郎	5			13	5	19	9	大阪
兵庫					足立祐基	2			2	10	浅木良太	4			山村洋平				4	14											0	14	6	19	兵庫		
奈良									0	12	太田昂輝	3	福井瑞紀	8					11	4												0	14	11	13	奈良	
和歌山									0	12			木下絵蓮	3	宮脇正人	8			11	4	矢田勝聖	3										3	10	14	11	和歌山	
鳥取									0	12			有本佳歩	2					2	15			野田美優	3								3	10	5	20	鳥取	
島根					加藤浩司				0	12							草場胡美		0	18			藤井愛子	7								7	8	7	17	島根	
岡山					原田康裕				0	12	海本賢星								0	18											0	14	0	21	岡山		
広島	林克也	5			黒田裕史				5	8	亀井将行				中重勝	7	佃愛音	8	15	3						小山玲依	4		小山玲奈	6	10	7	30	5	広島		
山口					大井博晃	8	寄田奈緒美	7	15	2	見好瑛修				寄田隆司		篠原朋子		0	18					魚谷昌樹	3						3	10	18	10	山口	
香川					小野竜也				0	12					三野卓哉	1	豊嶋里沙	5	6	11			吉川莉央	2									2	13	8	15	香川
徳島					戸根悠資				0	12	清水彰人	8			森浩平	4	家城ミチコ	4	16	2	秋月快斗	6	山田音緒	5	大島尚己	7	板敷心菜	8	尾形枢治	8	大道桃花	8	42	1	58	1	徳島
愛媛					惣谷昌夫				0	12			福岡希実	7	黒川恭平		白尾文那	3	10	7													0	14	10	14	愛媛
高知					濱田和也	7			7	6					弘田祐介		阿部花論	6	6	11	山本零侍	8	川村悠夏	8	増田光祥	6	片山潤	5	森岡俊充	7	山本穂香	7	41	2	54	2	高知
福岡	高野颯汰	6			町田宗介	5			11	5			西優花	5	木原幹夫	2	西彩花		7	10			藤森文音	4									4	9	22	8	福岡
佐賀			井浦一希	7	高田裕介	3	江頭美紀	8	18	1	折口賢太郎				山口和男		永瀬結貴	2	2	15	野口雄吏	7			内田英治	5	馬場真奈佳	7					19	4	39	4	佐賀
長崎	毎田晴彦	8			岩崎俊	4			12	4	濱野和也								0	18												0	14	12	12	長崎	
熊本									0	12	正代和義	1	村田玲伊	1	松永健太	6	上野可奈子		8	9													0	14	8	15	熊本
大分					近藤桂司	1			1	11	八川綾佑	7			工藤湧士	5	財津美加	7	19	1	衛藤信孝	5	佐藤美由紀	6	上村称五	4	秋吉柚奈	6	野村一生	6			27	3	47	3	大分
宮崎									0	12					滝井友哉				0	18													0	14	0	21	宮崎
鹿児島	清川佑介	7	新里葉津紀	8	池田真也				15	2	吉川和宏	6			轟木陸	3	山元 和		9	8													0	14	24	7	鹿児島
沖縄	和田唯我	4			石川 誉				4	9	前泊佳吾	5	村上乃彩	6					11	4	伊志嶺千空	4			三浦和真	8							12	6	27	6	沖縄

# 第54回西日本スポーツ射撃競技選手権大会

場所 つつがライフル射撃場  
日時 2024年6月22日(土)

第1射群 09:15-10:30  
第2射群 11:15-12:30  
ファイナル 17:15-18:00

大会名		第54回西日本選手権										種目: AR60		
順位	射群	射座	氏名	所属	1	2	3	4	5	6	合計	ファイナル	備考	団体
1	2	53	毎田 晴彦	長崎	100.6	102.7	102.2	104.1	102.4	103.9	615.9	243.8		
2	1	58	吉川 和宏	鹿児島	103.6	100.3	104.0	102.5	104.4	99.5	614.3	241.2		6
3	1	50	清水 彰人	徳島	101.8	105.2	104.3	103.6	103.5	102.9	621.3	219.3		8
4	1	45	前泊 佳吾	沖縄	102.8	102.5	100.4	99.6	103.5	102.1	610.9	200.2		5
5	2	52	浅木 良太	兵庫	102.8	102.8	101.1	101.6	102.0	99.7	610.0	178.2		4
6	1	44	八川 綾佑	大分	102.4	103.3	103.3	101.0	101.7	103.5	615.2	158.5		7
7	2	56	稲葉 慎司	学連	101.4	101.0	101.3	101.8	100.6	100.6	606.7	136.7		
8	1	57	太田 昂輝	奈良	104.5	101.0	98.2	100.8	100.4	101.5	606.4	115.0		3
9	2	47	佐久間 隼人	大阪	103.3	100.6	100.0	99.9	101.0	99.2	604.0			2
10	2	50	三浦 哲	大分	100.2	101.9	101.1	100.0	101.9	98.5	603.6			
11	1	56	正代 和義	熊本	100.4	100.5	102.5	101.0	97.9	101.0	603.3			1
12	2	55	伊倉 正敏	兵庫	99.7	99.8	101.0	98.8	103.4	99.7	602.4			
13	2	44	森岡 俊充	高知	96.9	98.2	102.9	100.5	100.1	101.7	600.3			
14	1	43	伊志嶺 千空	沖縄	102.3	100.9	99.5	98.3	98.3	99.8	599.1			
15	1	42	高田 裕介	佐賀	99.1	100.5	101.0	94.4	100.8	102.7	598.5			
16	1	51	見好 瑛修	山口	99.1	96.7	100.3	100.3	99.9	102.2	598.5			○
17	1	47	亀井 将行	広島	96.6	98.7	98.8	100.0	100.7	102.2	597.0			○
18	2	48	山田 慮宇	学連	101.4	96.3	98.6	100.2	99.9	100.1	596.5			
19	2	51	海本 賢星	岡山	99.6	99.3	99.9	101.6	94.9	101.1	596.4			○
20	2	58	東 潤	沖縄	102.6	98.1	97.9	97.5	100.1	99.2	595.4			
21	2	46	神社 弘明	学連	97.9	97.7	100.5	99.5	98.2	101.0	594.8			
22	2	54	横井 優斗	学連	97.6	100.4	98.8	100.4	98.1	97.9	593.2			
23	1	53	林 克洋	兵庫	101.4	97.9	95.8	98.3	100.4	99.0	592.8			
24	1	52	川口 龍輝	学連	99.8	93.1	101.1	99.9	97.4	98.9	590.2			
25	1	59	石川 誉	沖縄	94.6	98.5	97.3	98.8	97.7	101.3	588.2			
26	1	48	山内 隆雅	学連	96.6	96.8	102.0	96.6	97.9	97.2	587.1			
27	2	57	濱野 和也	長崎	97.6	92.3	98.1	99.2	99.8	93.8	580.8			○
28	1	49	井上 和幸	広島	92.4	96.9	101.0	94.2	96.1	96.6	577.2			
29	1	46	桑田 浩志	山口	97.1	99.9	89.9	91.0	97.7	95.6	571.2			
30	1	54	折口 賢太郎	佐賀	95.3	95.7	96.3	90.8	98.0	91.2	567.3			○
31	1	55	坂井 貞夫	山口	93.9	87.2	81.7	90.7	89.9	94.7	538.1			

DNS:Did Not Start    DNF:Did Not Finish    DSQ:Disqualified    NOE:Not Officially Entered



# 第54回西日本スポーツ射撃競技選手権大会

場所 つつがライフル射撃場

日時 2024年6月24日(月)

第1射群 09:15-10:45

ファイナル 13:00-14:00

大会名 第54回西日本選手権				種目: FR3×20													
順位	射座	氏名	所属	K			P			S			合計	X数	アイル	備考	団体
				1	2	小計	1	2	小計	1	2	小計					
1	D	八川綾佑	大分	95	96	191	97	97	194	96	93	189	574	17	444.6	SO:9.7	
2	C	毎田晴彦	長崎	94	93	187	97	99	196	92	98	190	573	29	444.6	SO:9.0	8
3	H	近藤桂司	大分	94	94	188	98	96	194	95	93	188	570	16	427.6		
4	E	岩崎俊	長崎	87	94	181	96	95	191	89	91	180	552	8	417.9		
5	F	清川佑介	鹿児島	93	95	188	100	97	197	90	86	176	561	19	402.5		7
6	A	竹中明成	大分	92	93	185	98	94	192	94	90	184	561	19	385.9		
7	G	高野颯汰	福岡	94	91	185	95	94	189	83	88	171	545	9	364.2		6
8	B	石川誉	沖縄	88	89	177	95	96	191	85	88	173	541	9	-	ファイナル棄権	
9	15	三浦豪斗	学連	91	91	182	95	95	190	82	86	168	540	10			
10	32	松本怜志	学連	92	88	180	91	96	187	85	86	171	538	11			
11	24	林克也	広島	89	92	181	95	94	189	86	81	167	537	13			5
12	25	和田唯我	沖縄	84	92	176	94	94	188	85	88	173	537	12			4
13	19	沼田展明	広島	89	85	174	93	96	189	81	86	167	530	5			
14	27	原田康裕	岡山	89	86	175	97	97	194	76	84	160	529	13			
15	31	黒田裕史	広島	92	91	183	90	96	186	77	74	151	520	11			
16	20	杉村浩幸	学連	88	84	172	92	96	188	75	76	151	511	4			
17	17	惣谷昌夫	愛媛	76	81	157	93	94	187	79	81	160	504	5			

DNS:Did Not Start    DNF:Did Not Finish    DSQ:Disqualified    NOE:Not Officially Entered

# 第54回西日本スポーツ射撃競技選手権大会

本選出場選手は24名  
第1射群から 13名  
第2射群から 11名

場所 つつがライフル射撃場  
日時 2024年6月22日(土)

予選  
第1射群 12:50-13:40  
第2射群 14:30-15:20

大会名		第54回西日本選手権										種目: FR60PR	
順位	射群	射座	氏名	所属	1	2	3	4	5	6	合計	備考	団体
	1	30	岩崎 俊	長崎	103.2	102.7	103.0	103.3	102.1	101.0	615.3	本選出場	○
	1	24	近藤 桂司	大分	102.6	101.6	101.5	101.1	103.7	103.6	614.1	本選出場	○
	1	12	池田 眞也	鹿児島	101.9	102.0	102.3	102.4	102.0	103.4	614.0	本選出場	○
	1	29	垣見 昌男	大阪	99.3	103.8	102.9	101.1	104.2	102.4	613.7	本選出場	○
	1	13	高田 裕介	佐賀	102.0	102.4	103.3	103.0	101.6	101.3	613.6	本選出場	○
	1	18	古武家 悠斗	滋賀	103.3	104.1	104.2	100.4	101.2	99.5	612.7	本選出場	○
	1	28	濱田 和也	高知	99.5	101.5	103.7	101.9	102.8	103.2	612.6	本選出場	○
	1	26	町田 宗介	福岡	103.3	100.8	102.8	101.5	101.4	101.9	611.7	本選出場	○
	1	17	大井 博晃	山口	102.7	99.2	102.5	103.1	100.8	102.2	610.5	本選出場	○
	1	22	黒田 裕史	広島	101.4	102.3	102.0	101.3	101.7	101.4	610.1	本選出場	○
	1	25	足立 祐基	兵庫	101.6	103.1	102.0	101.4	99.8	101.7	609.6	本選出場	○
	1	16	戸根 悠資	徳島	100.4	99.5	100.8	102.2	101.8	101.3	606.0	本選出場	○
	1	20	矢橋 晃	京都	101.3	100.8	102.2	100.1	98.7	100.3	603.4	本選出場	○
	1	23	加藤 浩司	島根	100.9	99.7	101.2	102.2	97.5	101.5	603.0		○
	1	14	小野 竜也	香川	99.4	101.8	98.6	101.0	99.2	97.6	597.6		○
	1	19	石川 誉	沖縄	97.7	99.9	101.2	100.4	99.7	98.0	596.9		○
	1	15	惣谷 昌夫	愛媛	100.7	99.2	96.3	100.4	99.7	99.0	595.3		○
	1	21	原田 康裕	岡山	99.0	97.9	98.1	98.0	100.6	100.4	594.0		○
	2	17	八川 綾佑	大分	102.9	102.7	102.1	101.6	101.1	102.9	613.3	本選出場	
	2	29	荒本 俊明	大阪	103.7	102.1	103.4	101.0	101.2	98.9	610.3	本選出場	
	2	19	管 慶信	佐賀	100.2	99.8	101.7	101.7	101.8	102.4	607.6	本選出場	
	2	23	玉城 弘也	沖縄	99.2	101.5	100.3	100.2	100.4	101.3	602.9	本選出場	
	2	13	清川 佑介	鹿児島	98.9	103.5	101.0	100.7	98.7	100.1	602.9	本選出場	
	2	18	木内 栄一郎	徳島	99.2	100.6	102.1	100.5	100.3	99.5	602.2	本選出場	
	2	14	林 克也	広島	102.4	100.7	101.6	99.4	100.6	97.3	602.0	本選出場	
	2	24	芳司 健太	佐賀	98.6	100.2	99.4	100.3	102.3	100.5	601.3	本選出場	
	2	20	向井田 真行	広島	100.6	99.6	97.1	103.3	101.4	95.9	597.9	本選出場	
	2	25	葛山 功	山口	99.2	100.2	95.0	98.8	96.7	95.6	585.5	本選出場	
	2	27	三浦 豪斗	学連	95.4	94.0	102.4	94.2	98.6	99.9	584.5	本選出場	
	2	16	和田 唯我	沖縄	95.6	95.1	100.0	98.4	96.0	97.4	582.5		
	2	22	山口 航平	学連	94.4	95.1	95.0	96.8	95.9	97.3	574.5		
	2	26	三原 尚	広島	91.7	88.1	92.2	88.2	86.1	94.4	540.7		
	2	21	岩崎 泰輝	学連	88.1	88.1	93.4	92.3	85.4	76.7	524.0		

DNS:Did Not Start    DNF:Did Not Finish    DSQ:Disqualified    NOE:Not Officially Entered

# 第54回西日本スポーツ射撃競技選手権大会

場所 つつがライフル射撃場  
 日時 2024年6月23日(日) 本選

第1射群 10:30-11:20

大会名 第54回西日本選手権												種目: F R 6 0 P R	
順位	射座	氏名	所属	1	2	3	4	5	6	合計	備考	団体	
1	9	大井博晃	山口	103.5	103.8	102.1	102.0	101.8	103.7	616.9		8	
2	30	濱田和也	高知	103.1	104.2	104.2	101.5	103.3	99.8	616.1		7	
3	28	古武家悠斗	滋賀	103.1	100.6	100.5	104.0	103.7	103.7	615.6		6	
4	12	町田宗介	福岡	104.2	101.8	102.4	102.7	101.0	100.8	612.9		5	
5	15	岩崎 俊	長崎	101.1	102.6	101.4	100.9	103.5	103.3	612.8		4	
6	18	高田裕介	佐賀	101.6	100.5	104.2	101.2	101.9	102.8	612.2		3	
7	21	足立祐基	兵庫	100.0	102.4	103.0	101.3	102.7	101.6	611.0		2	
8	31	八川綾佑	大分	101.7	102.6	101.4	100.5	104.1	100.1	610.4			
9	23	近藤桂司	大分	100.8	101.0	100.9	103.2	102.0	102.2	610.1		1	
10	29	戸根悠資	徳島	102.1	102.5	99.9	100.8	103.4	101.3	610.0		○	
11	14	木内栄一郎	徳島	102.1	102.6	98.5	104.5	98.6	102.4	608.7			
12	20	清川佑介	鹿児島	103.2	100.2	99.9	102.4	101.5	100.8	608.0			
13	25	管 慶信	佐賀	99.7	103.7	101.6	101.0	102.6	99.4	608.0			
14	17	池田真也	鹿児島	104.5	101.5	101.2	99.3	99.1	101.6	607.2		○	
15	10	芳司健太	佐賀	100.6	100.9	99.3	101.6	101.4	101.9	605.7			
16	13	垣見昌男	大阪	102.1	100.3	102.5	99.8	100.7	99.8	605.2		○	
17	24	矢橋 晃	京都	98.7	99.1	102.4	101.6	100.7	100.6	603.1		○	
18	11	玉城弘也	沖縄	100.6	103.3	101.1	101.5	98.0	98.4	602.9			
19	19	向井田真行	広島	98.6	99.8	101.1	100.0	102.6	100.5	602.6			
20	16	林 克也	広島	99.9	100.6	99.4	100.0	100.7	100.9	601.5			
21	32	黒田裕史	広島	97.4	98.8	100.1	101.8	102.1	101.2	601.4		○	
22	22	荒本俊明	大阪	98.9	101.6	98.2	101.1	99.3	101.2	600.3			
23	27	三浦豪斗	学連	92.5	95.8	99.0	97.6	97.1	100.2	582.2			
24	26	葛山 功	山口	94.8	100.4	93.9	96.4	97.6	91.8	574.9			

DNS:Did Not Start    DNF:Did Not Finish    DSQ:Disqualified    NOE:Not Officially Entered

# 第54回西日本スポーツ射撃競技選手権大会

場所 つつがライフル射撃場  
日時 2024年6月24日(月)

第1射群 09:15-10:30  
第2射群 11:15-12:30  
ファイナル 14:45-15:30

大会名		第54回西日本選手権										種目：AP60			
順位	射群	射座	氏名	所属	1	2	3	4	5	6	合計	X数	7点付	備考	団体
1	2	C	中重勝広	島	94	95	92	94	92	94	561	13	234.4		7
2	1	D	世利優大	福岡	97	93	95	89	92	95	561	12	233.8		
3	2	B	上原健司	香川	92	89	97	91	97	94	560	13	208.8		
4	2	F	松永健太	熊本	95	90	95	94	93	92	559	12	189.8		6
5	2	E	宮脇正人	和歌山	97	94	93	93	95	96	568	14	170.4		8
6	1	H	工藤湧士	大分	91	94	93	94	93	93	558	8	150.9		5
7	2	A	渡邊浩陽	広島	96	92	93	92	93	95	561	12	130.5		
8	1	G	森浩平	徳島	92	95	91	91	92	95	556	11	111.2		4
9	2	47	森田馨介	学連	92	92	93	93	95	91	556	9			
10	2	55	轟木陸	鹿児島	92	92	93	90	92	97	556	7			3
11	2	43	木原幹夫	福岡	94	94	93	93	89	92	555	10			2
12	1	53	松田凌	熊本	89	93	90	96	91	93	552	11			
13	1	46	中嶋宏輔	福岡	91	90	89	96	94	92	552	10			
14	1	58	杉尾諒太	広島	89	95	93	89	89	97	552	7			
15	2	52	三野卓哉	香川	89	95	93	88	92	94	551	9			1
16	2	59	山村洋平	兵庫	92	93	92	92	92	90	551	9			○
17	1	61	黒木進太郎	鹿児島	89	92	93	93	92	92	551	8			
18	2	56	三宮規史	佐賀	91	94	93	87	93	92	550	11			
19	1	51	藤井将太	広島	92	88	93	89	91	95	548	7			
20	1	57	山口和男	佐賀	91	91	89	92	92	92	547	10			○
21	1	49	浦中遼太郎	愛媛	90	89	90	90	94	93	546	8			
22	1	50	阿部孝	高知	91	87	95	89	91	93	546	7			
23	2	49	森田竜成	大分	89	94	90	90	93	90	546	7			
24	2	42	弘田祐介	高知	90	89	94	91	91	91	546	4			○
25	2	54	森岡俊充	高知	94	91	90	89	89	91	544	15			
26	1	45	大谷秀	大阪	86	87	93	97	87	94	544	10			○
27	1	54	三宮笙平	佐賀	86	93	88	96	90	89	542	3			
28	2	57	久保迅輝	愛媛	91	91	92	90	86	90	540	7			
29	2	45	野村一生	大分	88	88	96	95	84	87	538	6			
30	1	59	清藤拓海	高知	90	89	89	85	94	91	538	4			
31	2	50	堀貴雅	佐賀	89	90	89	92	86	91	537	6			
32	1	43	高野優一	大分	88	90	88	85	90	95	536	8			
33	1	63	山木健	愛媛	86	89	89	90	91	88	533	3			
34	2	61	大石義晃	大阪	91	89	88	88	90	84	530	4			
35	1	47	福島大介	佐賀	87	88	87	86	88	90	526	6			
36	1	56	寄田隆司	山口	96	86	82	88	91	83	526	6			○
37	2	44	萬上佑介	愛媛	83	84	92	89	88	87	523	4			
38	2	46	黒川恭平	愛媛	87	86	85	86	86	86	516	3			○
39	2	48	杉本創一郎	福岡	90	91	85	80	84	83	513	4			
40	1	62	蓮井智也	香川	80	89	91	89	84	77	510	4			
41	1	44	滝井友哉	宮崎	79	82	79	78	86	85	489	3			○
42	1	48	山内裕貴	山口	76	87	77	88	76	83	487	4			
43	2	63	上野敏孝	山口	74	73	84	77	84	73	465	2			
	1	60	大原士侑	学連											DNS
	1	42	佐野嘉信	東京	90	93	84	90	90	89	536	8			NOE

DNS:Did Not Start    DNF:Did Not Finish    DSQ:Disqualified    NOE:Not Officially Entered

# 第54回西日本スポーツ射撃競技選手権大会

場所 つつがライフル射撃場  
日時 2024年6月23日(日)

第1射群 09:15-10:30  
第2射群 11:15-12:30  
ファイナル 13:30-14:15

大会名			第54回西日本選手権										種目: AR60W		
順位	射群	射座	氏名	所属	1	2	3	4	5	6	合計	ファイナル	備考	団体	
1	1	A	村田 薫美	学連	104.1	104.2	104.8	105.0	106.2	105.6	629.9	249.3			
2	1	H	田邊 伶奈	学連	104.6	101.6	100.9	103.8	104.6	105.1	620.6	248.0			
3	2	F	松宮 沙也加	学連	103.2	102.6	104.1	104.1	104.5	101.1	619.6	223.9			
4	1	G	井浦 一希	佐賀	101.8	100.8	101.0	103.4	103.2	103.3	613.5	203.3			
5	2	D	野村 奈生	学連	103.2	103.4	104.0	101.2	102.8	103.1	617.7	183.4			
6	2	E	川村 悠夏	高知	102.3	103.3	102.6	104.6	104.5	105.4	622.7	160.7			
7	2	C	福井 瑞紀	奈良	103.0	101.6	102.0	102.9	102.2	102.7	614.4	139.3		8	
8	2	B	山田 咲来	学連	101.5	101.7	103.3	104.5	102.8	102.0	615.8	118.6			
9	1	52	尾西 麻鈴	徳島	100.6	102.0	103.1	100.8	102.5	103.0	612.0				
10	1	48	福岡 希実	愛媛	100.4	100.6	101.8	102.6	102.1	104.0	611.5			7	
11	1	50	村山 乃彩	沖縄	104.0	99.3	101.1	101.0	100.9	102.1	608.4			6	
12	1	46	田中 咲良	学連	102.8	101.4	101.0	101.9	99.9	101.3	608.3				
13	1	55	此松 渚	学連	100.5	102.1	98.6	101.6	100.6	102.8	606.2				
14	2	45	西 優花	福岡	100.6	101.4	98.0	101.2	103.6	101.0	605.8			5	
15	2	47	明山 美羽	愛媛	100.3	100.2	101.4	102.1	101.3	99.6	604.9				
16	1	47	樋口 彩希	大阪	100.9	101.6	101.1	98.4	102.6	98.9	603.5			4	
17	1	58	久留米 歩美	福岡	99.4	100.9	99.6	100.5	101.1	100.1	601.6				
18	1	57	村中 美月	学連	95.8	98.8	101.0	98.8	99.9	102.5	596.8				
19	2	48	岡本 美咲	徳島	99.1	97.4	100.8	98.9	102.2	98.1	596.5				
20	1	45	木下 絵蓮	和歌山	97.8	100.0	98.4	101.4	97.7	96.2	591.5			3	
21	1	56	吉川 莉央	香川	97.7	96.7	96.0	97.8	100.8	100.4	589.4				
22	1	53	泉 摩阿	学連	98.0	98.5	98.5	100.4	97.0	96.9	589.3				
23	2	55	村井 萌々子	学連	94.4	99.5	97.2	100.9	100.1	96.9	589.0				
24	2	58	西山 実菜	学連	100.8	98.6	95.2	100.9	95.8	97.2	588.5				
25	2	51	有本 佳歩	鳥取	96.8	96.4	97.7	96.1	101.5	99.5	588.0			2	
26	1	59	村田 玲伊	熊本	98.4	98.2	98.2	95.8	96.9	97.7	585.2			1	
27	1	49	北川 若香	学連	91.7	93.0	93.7	99.1	97.2	93.8	568.5				
28	2	53	樋口 まひる	学連	99.5	88.1	89.8	96.9	94.3	89.7	558.3				
	2	44	岡 夏未	学連									DNS		
	2	50	山ノ井 碧音	徳島									DNS		

DNS:Did Not Start    DNF:Did Not Finish    DSQ:Disqualified    NOE:Not Officially Entered

# 第54回西日本スポーツ射撃競技選手権大会

場所 つつがライフル射撃場  
日時 2024年6月22日(土)

第1射群 09:15-10:45  
ファイナル 11:45-12:45

大会名 第54回西日本選手権														種目: R3×20			
順位	射座	氏名	所属	K			P			S			合計	X数	ファイナル	備考	団体
				1	2	小計	1	2	小計	1	2	小計					
1	28	井浦一希	佐賀	97	97	194	100	96	196	93	93	186	576	23	454.7		7
2	19	田邊伶奈	学連	97	97	194	99	97	196	97	95	192	582	24	451.7	本選ジュニア日本新 ファイナルジュニア日本新	
3	21	新里葉津紀	鹿児島	94	97	191	98	97	195	97	93	190	576	24	434.5		8
4	27	松宮沙也加	学連	94	88	182	94	98	192	93	95	188	562	11	421.6		
5	29	村山乃彩	沖縄	97	94	191	89	96	185	96	91	187	563	14	404.9		
6	26	高橋智	学連	95	93	188	97	97	194	93	88	181	563	17	397.9		
7	18	村田薫美	学連	92	95	187	99	98	197	96	95	191	575	21	386.8		
8	24	野村奈生	学連	87	89	176	94	97	191	89	93	182	549	11	386.0		
9	23	江頭美紀	佐賀	91	90	181	95	96	191	84	91	175	547	15			
10	20	田中咲良	学連	85	92	177	95	93	188	85	88	173	538	7			
	22	山田咲来	学連													DNS	

DNS:Did Not Start    DNF:Did Not Finish    DSQ:Disqualified    NOE:Not Officially Entered

第54回西日本スポーツ射撃競技選手権大会

場所 つつがライフル射撃場  
 日時 2024年6月23日(日)

第1射群 15:15-16:05

大会名 第54回西日本選手権				種目：R60PR								
順位	射座	氏名	所属	1	2	3	4	5	6	合計	備考	団体
1	26	村田 薫美	学連	101.7	96.7	102.9	101.9	103.6	104.1	610.9		
2	30	江頭 美紀	佐賀	100.9	100.8	98.7	100.9	96.8	94.3	592.4		8
3	27	井浦 一希	佐賀	99.9	99.1	100.5	93.5	98.5	100.2	591.7		
4	29	寄田 奈緒美	山口	96.2	92.7	101.3	96.9	101.0	100.5	588.6		7
5	25	有畑 亜紀	佐賀	94.9	87.6	95.0	90.7	93.6	99.4	561.2		

DNS:Did Not Start    DNF:Did Not Finish    DSQ:Disqualified    NOE:Not Officially Entered

# 第54回西日本スポーツ射撃競技選手権大会

場所 つつがライフル射撃場

第1射群 13:15-14:30

日時 2024年6月24日(月)

ファイナル 15:45-16:30

大会名 第54回西日本選手権										種目: AP60W				
順位	射座	氏名	所属	1	2	3	4	5	6	合計	X数	ファイナル	備考	団体
1	A	永 淵 結 貴	佐 賀	91	91	95	91	96	86	550	6	233.1		2
2	D	阿 部 花 論	高 知	88	95	92	93	94	96	558	12	231.7		6
3	F	家 城 ミチコ	徳 島	90	95	89	94	93	91	552	15	210.0		4
4	H	佃 愛 音	広 島	95	96	93	94	96	92	566	11	185.7		8
5	C	財 津 美 加	大 分	96	91	93	91	93	97	561	11	166.9		7
6	E	豊 嶋 里 沙	香 川	93	91	92	94	93	91	554	6	150.1		5
7	B	田 畑 実 菜	滋 賀	85	93	90	89	95	96	548	8	128.2		1
8	G	白 尾 文 那	愛 媛	92	92	94	95	92	86	551	8	108.0		3
9	60	草 場 胡 美	島 根	92	90	93	89	93	90	547	12			○
10	43	佐々木唯乃	福 岡	88	90	87	88	93	93	539	9			
11	58	山 元 和	鹿 児 島	90	89	90	91	87	90	537	9			○
12	42	山 本 穂 香	高 知	93	84	86	89	92	93	537	6			
13	45	西 彩 花	福 岡	84	93	90	87	89	89	532	3			○
14	48	久 保 美 紀	大 分	89	86	84	90	89	91	529	5			
15	54	上野可奈子	熊 本	81	87	92	91	89	87	527	5			○
16	53	水元ひかり	愛 媛	87	90	85	85	87	87	521	4			
17	47	池 真 憂	高 知	83	77	83	75	88	80	486	5			
18	57	篠原朋子	山 口	79	68	75	81	86	79	468	1			○
19	56	中 重 美 和	広 島	66	68	70	79	72	69	424	0			

DNS:Did Not Start    DNF:Did Not Finish    DSQ:Disqualified    NOE:Not Officially Entered



# 第54回西日本スポーツ射撃競技選手権大会

場所 つつがライフル射撃場  
日時 2024年6月23日(日)

第1射群 13:15-14:30  
ファイナル 15:45-16:30

大会名 第54回西日本選手権大会											種目: AR60J		
順位	射座	氏名	所属	1	2	3	4	5	6	合計	7/10	備考	団体
1	D	山本零侍	高知	102.3	103.7	103.2	103.9	104.1	103.6	620.8	245.2		8
2	E	野口雄吏	佐賀	102.1	101.5	103.4	100.0	98.6	99.7	605.3	243.9		7
3	B	三浦和真	沖縄	100.9	103.9	101.7	100.2	102.8	101.6	611.1	218.9		
4	A	生島凰汰	徳島	100.8	101.1	101.3	100.5	101.8	102.0	607.5	198.5		
5	G	尾形柁治	徳島	97.8	99.9	100.0	102.7	102.6	99.5	602.5	177.2		
6	H	秋月快斗	徳島	100.5	100.1	98.4	103.6	99.4	101.1	603.1	158.7		6
7	C	黒川颯斗	徳島	98.9	101.1	100.6	102.8	102.5	100.0	605.9	136.0		
8	F	大島尚己	徳島	100.5	101.0	100.0	102.3	100.5	100.1	604.4	116.8		
9	58	高木陸人	徳島	100.2	99.7	101.8	100.2	97.6	102.5	602.0			
10	48	衛藤信孝	大分	103.1	97.5	98.9	101.1	101.6	99.5	601.7			5
11	68	東潤	沖縄	102.0	101.4	99.9	99.8	99.7	97.9	600.7			
12	46	永穂彰吾	徳島	99.7	101.7	99.1	101.4	97.7	99.4	599.0			
13	57	伊志嶺千空	沖縄	99.6	98.8	100.0	100.3	99.0	100.1	597.8			4
14	61	矢田勝聖	和歌山	101.0	98.7	100.3	97.2	100.7	97.7	595.6			3
15	66	津田圭達	大分	94.7	94.4	98.3	100.5	101.8	101.5	591.2			
16	43	元木奏	徳島	94.6	98.6	99.9	98.9	99.6	99.4	591.0			
17	65	坂賀周人	徳島	96.6	100.7	95.9	99.7	98.2	99.2	590.3			
18	62	佐藤有	徳島	100.7	97.6	94.4	91.1	99.0	97.1	579.9			
19	50	川原悠星	徳島	97.7	97.2	96.6	97.5	95.7	93.4	578.1			
20	44	野原瑞希	沖縄	92.1	98.4	96.1	95.8	96.5	95.0	573.9			
21	64	末廣鏡真	大分	93.3	94.6	97.4	95.5	97.1	95.7	573.6			
22	69	矢治佑樹	大分	94.8	96.9	98.1	97.5	96.5	85.7	569.5			
23	59	近藤悠一	大阪	93.8	94.5	93.8	94.2	96.3	89.8	562.4			2
24	63	福畑創悠	大阪	86.2	95.5	91.6	94.5	98.1	92.1	558.0			
25	55	須山琥道	大阪	93.4	93.9	92.4	90.2	93.8	92.4	556.1			
26	42	廣瀬蒼騎	大分	95.7	94.5	85.7	96.3	94.7	86.2	553.1			
27	47	南翔太	大阪	92.6	93.4	90.2	90.3	94.0	88.5	549.0			
	45	森岡俊充	高知									DNS	

DNS:Did Not Start    DNF:Did Not Finish    DSQ:Disqualified    NOE:Not Officially Entered

# 第54回西日本スポーツ射撃競技選手権大会

場所 つつがライフル射撃場  
日時 2024年6月22日(土)

第1射群 09:10-09:55  
第2射群 10:25-11:10  
ファイナル 13:30-14:10

大会名 第54回西日本選手権											種目: BR60J			
順位	射群	射座	氏名	所属	1	2	3	4	5	6	合計	ファイナル	備考	団体
1	2	23	山本 零侍	高知	105.3	104.7	105.7	105.6	106.1	105.8	633.2	252.7		
2	1	27	秋月 快斗	徳島	104.5	104.7	105.2	104.3	103.3	102.7	624.7	246.4		
3	2	22	三浦 和真	沖縄	103.2	104.7	102.5	102.6	103.6	106.2	622.8	225.8		8
4	2	28	永穂 彰吾	徳島	104.1	104.5	104.4	105.1	104.2	104.1	626.4	204.2		
5	1	25	黒川 颯斗	徳島	103.9	102.2	104.7	103.8	104.0	104.1	622.7	183.6		
6	2	30	佐藤 有	徳島	105.0	104.8	102.1	104.1	103.0	102.2	621.2	162.6		
7	1	30	川原 悠星	徳島	104.3	104.9	104.8	102.4	101.4	104.4	622.2	140.6		
8	1	31	衛藤 信孝	大分	104.5	104.7	103.2	102.6	103.4	103.8	622.2	120.2		
9	1	32	大島 尚己	徳島	104.0	102.4	102.6	103.2	103.3	104.2	619.7			7
10	2	32	高木 陸人	徳島	100.8	103.1	104.3	103.3	104.2	104.0	619.7			
11	1	28	矢田 勝聖	和歌山	102.0	103.3	102.5	103.4	104.0	104.1	619.3			
12	2	24	元木 奏	徳島	102.7	102.0	104.7	103.3	103.2	103.4	619.3			
13	2	26	生島 鳳汰	徳島	105.5	104.1	97.1	104.8	102.5	103.5	617.5			
14	1	29	津田 圭達	大分	101.9	100.9	100.6	100.8	103.6	103.2	611.0			
15	2	27	増田 光祥	高知	101.3	102.6	100.1	100.6	103.7	102.7	611.0			6
16	1	23	坂賀 周人	徳島	98.6	103.0	101.7	103.8	101.3	102.4	610.8			
17	1	33	内田 英治	佐賀	102.0	99.0	102.7	103.6	100.3	100.1	607.7			5
18	2	33	上村 称五	大分	102.2	98.6	102.1	101.2	101.7	101.1	606.9			4
19	2	34	魚谷 昌樹	山口	99.9	96.0	100.1	100.2	100.1	99.6	595.9			3
20	1	26	近藤 悠一	大阪	95.9	94.9	96.3	97.5	101.4	101.6	587.6			
21	2	29	南 翔太	大阪	97.5	92.7	91.6	93.1	96.0	98.3	569.2			2
22	1	24	福畑 創悠	大阪	87.2	91.4	96.0	93.0	87.2	96.2	551.0			
23	2	25	須山 琥道	大阪	95.2	95.5	92.8	97.9	93.7	28.7	503.8		DNF	

DNS:Did Not Start    DNF:Did Not Finish    DSQ:Disqualified    NOE:Not Officially Entered

# 第54回西日本スポーツ射撃競技選手権大会

場所 つつがライフル射撃場  
日時 2024年6月23日(日)

第1射群 09:10-09:55  
ファイナル 12:00-12:45

大会名 第54回西日本選手権				種目 : B P 6 0 J											
順位	射座	氏名	所属	1	2	3	4	5	6	合計	X数	771ル	備考	団体	
1	B	野村 一生	大分	90	90	90	88	90	90	538	6	229.3		6	
2	D	尾形 征治	徳島	89	90	88	96	88	93	544	9	228.4		8	
3	C	森岡 俊充	高知	86	88	89	89	93	96	541	12	198.7		7	
4	F	原野 純平	大分	83	83	90	86	83	84	509	2	171.1			
5	A	馬淵 紘輔	学連	83	80	83	85	88	82	501	5	151.1			
6	E	中村 湖太郎	大阪	76	79	83	84	74	82	478	3	122.5		5	

DNS:Did Not Start    DNF:Did Not Finish    DSQ:Disqualified    NOE:Not Officially Entered

# 第54回西日本スポーツ射撃競技選手権大会

場所 つつがライフル射撃場  
日時 2024年6月22日(土)

第1射群 13:15-14:30  
ファイナル 15:45-16:30

大会名 第54回西日本選手権				種目: AR60WJ										
順位	射座	氏名	所属	1	2	3	4	5	6	合計	ファイナル	備考	団体	
1	B	尾西麻鈴	徳島	100.7	103.0	103.0	103.5	100.8	102.3	613.3	244.4			
2	G	山田音緒	徳島	102.2	100.7	103.6	102.3	101.2	101.4	611.4	242.1		5	
3	D	堀江ここ菜	徳島	100.9	101.6	101.8	103.6	101.4	101.5	610.8	220.7			
4	F	藤井愛子	島根	104.2	97.3	101.2	103.0	102.7	103.5	611.9	199.5		7	
5	E	堂本七海	徳島	103.4	102.3	102.7	103.5	102.1	103.2	617.2	179.1			
6	A	佐藤美由紀	大分	103.0	102.1	102.5	100.9	100.9	102.3	611.7	158.4		6	
7	H	川村悠夏	高知	103.1	102.2	103.4	102.8	104.1	102.1	617.7	139.0		8	
8	C	西谷愛実	徳島	101.8	102.0	101.4	102.1	100.8	103.2	611.3	118.6			
9	62	小野紗季	大分	100.8	101.5	101.5	102.8	102.2	98.6	607.4				
10	51	馬場真奈佳	佐賀	101.3	100.2	102.4	100.7	101.0	100.0	605.6				
11	63	藤森文音	福岡	97.7	100.0	101.8	102.6	101.5	100.2	603.8			4	
12	54	長岡桃杏	徳島	102.1	100.2	101.6	100.1	100.5	99.3	603.8				
13	52	板敷心菜	徳島	101.3	100.6	99.7	103.3	99.8	99.0	603.7				
14	48	小原喜花	大分	100.3	100.5	98.7	99.0	102.0	101.3	601.8				
15	44	井関穂乃花	徳島	100.9	103.2	99.0	100.0	98.3	99.8	601.2				
16	50	片山潤	高知	99.2	100.1	101.1	97.8	99.0	98.0	595.2				
17	47	番匠結菜	徳島	99.3	96.6	101.4	96.3	101.7	99.2	594.5				
18	53	野田美優	鳥取	101.0	96.9	98.3	97.9	98.6	96.3	589.0			3	
19	46	宮本奈央	大分	95.1	99.0	97.7	96.5	98.7	96.5	583.5				
20	57	吉川莉央	香川	100.8	93.7	97.1	96.9	93.7	95.7	577.9			2	
21	55	大西芽衣	大阪	99.1	94.3	98.2	97.4	95.4	90.8	575.2				
22	45	穴田楓	大阪	94.7	98.6	95.2	90.6	94.3	94.9	568.3			1	
23	49	岡本美咲	徳島	89.5	77.6	80.5	83.5	86.8	87.7	505.6				

DNS:Did Not Start    DNF:Did Not Finish    DSQ:Disqualified    NOE:Not Officially Entered

# '第54回西日本スポーツ射撃競技選手権大会

場所 つつがライフル射撃場  
日時 2024年6月23日(日)

第1射群 09:10-09:55  
第2射群 10:25-11:10  
ファイナル 13:30-14:10

大会名		第54回西日本選手権										種目: BR60WJ		
順位	射群	射座	氏名	所属	1	2	3	4	5	6	合計	ファイナル	備考	団体
1	2	A	馬場 真奈佳	佐賀	105.3	105.3	104.8	104.5	105.5	105.6	631.0	252.5		7
2	1	C	板敷 心菜	徳島	105.8	104.7	106.3	105.7	105.0	105.6	633.1	252.3		8
3	2	E	秋吉 柚奈	大分	105.2	104.2	105.3	105.0	105.7	104.8	630.2	231.3		6
4	1	H	山田 音緒	徳島	106.5	105.5	105.3	104.6	105.3	105.7	632.9	210.3		
5	2	F	西谷 愛実	徳島	105.5	105.1	105.8	103.3	104.8	103.7	628.2	187.2	7位S.O: 10.7	
6	1	B	堂本 七海	徳島	105.6	104.9	105.0	105.4	105.3	106.2	632.4	165.5		
7	1	D	加藤 祐寧	徳島	104.8	102.8	103.2	105.5	106.0	105.4	627.7	145.0	7位S.O: 10.6	
8	1	G	川村 悠夏	高知	104.7	103.0	104.2	106.9	104.8	104.9	628.5	-	ファイナル棄権	
9	2	23	井関 穂乃花	徳島	103.7	103.9	104.0	105.5	105.2	104.7	627.0			
10	2	25	堀江 ころ菜	徳島	104.2	105.3	104.9	104.1	104.8	103.3	626.6			
11	2	29	佐藤 美由紀	大分	102.7	103.9	104.4	106.0	104.8	104.4	626.2			
12	1	34	小原 喜花	大分	104.5	104.9	103.5	104.2	103.5	103.2	623.8			
13	1	31	長岡 桃杏	徳島	103.4	104.6	104.7	102.4	103.5	104.1	622.7			
14	1	23	栴田 れりあ	大分	101.6	105.2	103.1	103.7	105.0	103.7	622.3			
15	2	32	番匠 結菜	徳島	103.9	102.2	100.4	104.8	105.2	104.6	621.1			
16	1	28	野田 美優	鳥取	103.3	105.2	102.0	103.0	102.9	104.4	620.8			
17	2	24	片山 潤高	高知	103.9	102.2	103.5	104.7	103.2	102.6	620.1			5
18	2	33	佐藤 心結	大分	104.4	102.2	104.5	101.7	104.1	101.2	618.1			
19	1	32	小野 紗季	大分	101.9	102.9	103.4	100.5	100.5	104.2	613.4			
20	2	30	小山 玲依	広島	101.4	103.3	101.9	102.2	101.0	103.2	613.0			4
21	1	30	山田 歩	大分	99.8	98.8	99.3	102.3	98.7	96.5	595.4			
22	2	26	大西 芽衣	大阪	100.1	98.1	99.4	97.8	97.3	99.6	592.3			3
23	1	24	穴田 楓	大阪	93.6	99.7	99.3	97.0	99.6	101.7	590.9			

DNS:Did Not Start    DNF:Did Not Finish    DSQ:Disqualified    NOE:Not Officially Entered

